

Pila za uranjanje GKT 55 GCE Professional

**Preciznost i snaga
za ultra čisti rez!**











Dizajniran kako bi ga voljela zahtjevna ciljna grupa

Najvažniji prodajni argumenti

- ⇒ **Ravni rezovi:** Apsolutno precizni i točni rezovi. Podešavanja rezanja na mm.
- ⇒ **Snaga:** Snažne performanse zahvaljujući 1400 W motoru s konstantnom elektronikom i zaštitom od preopterećenja
- ⇒ **Praktičnost:** visoka učinkovitost usisavanja prašine, list pile s umanjenom bukom rada i mnogobrojne značajke
- ⇒ **Bosch sustav:** kvalitetne komponente kombinirane u kompletu za rješavanje problema
 - ⇒ Nova VRHUNSKA ponuda preciznih listova kružnih pila
 - ⇒ Novi FSN Professional sustav vodilica
 - ⇒ L-Boxx mobilnost i sustav skladištenja

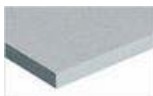

Materijali i primjene

Iverica	Vrata	MDF	OSB ploče	Šperploča	Laminat	Puno drvo	Suhi zidovi	Aluminij
								
Neobloženi, obloženi, furniran	Različiti tipovi drva	Obloženi, neobloženi		bukva, bor, smreka	Drvo i plastika	stablo bukve, bora, smreke, hrasta, javora, jasena.	Rezanje s manjim brzinama (rpm) i upotreba listova pile s 20 ili 32 zubaca	Rezanje s manjim brojem okretaja i listom pile za različite vrste materijala
16 – 40 mm	40 – 45 mm	16 – 38 mm	15-25 mm	15 - 40 mm (za gazišta stubišta do 43 mm)	7-25 mm	19 - 38 mm (za gazišta stubišta do 43 mm)	10 – 20 mm	
Rezanje na dužinu, zarezivanja, kosa rezanja	Rezanje na dužinu, zarezivanja ugrađenih punjenja ili prozora u vratima	Rezanje na dužinu, zarezivanja, kosa rezanja	Rezanje na dužinu, zarezivanja, kosa rezanja	Rezanje na dužinu, zarezivanja, kosa rezanja	Rezanje na dužinu, rezanje ekspanzivnih otvora	Rezanje na dužinu, zarezivanja, kosa rezanja; poprečno rezanje	Izrezivanje vidljivih rubova, kosa rezanja i zarezivanja	Rezanje na dužinu i veličinu

Kako biste rezali različite vrste materijala **Bosch** Vam nudi **5 novih listova pile**. Nadalje, GKT 55 GCE je opremljen s **varijabilnom brzinom i konstantnom elektronikom**.
Superiorno odvođenje prašine - posebno je korisno za pregradne zidove, MDF ili druge agresivne materijale.

GKT 55 GCE Professional

Preciznost i snaga za posebno čisti rez!

- ▶ Čisto, precizno rezanje zahvaljujući preciznim komponentama alata, specijaliziranom listu pile i potpuno kompatibilnom sustavu vodilica
- ▶ Udobno i čisto rezanje u zatvorenom prostoru zahvaljujući vrlo učinkovitom odvođenju prašine i listu pile sa smanjenom bukom rada
- ▶ Snažan 1400 W motor s konstantnom elektronikom i promjenjivom kontrolom brzine osigurava optimiziranu mogućnost rezanja u drvetu, radnoj ploči, akriliku i aluminiju

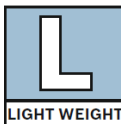
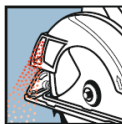
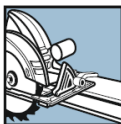

Tehnički podaci	
Snaga	1 400 W
Težina	4,7 kg
Dubina rezanja 90° / 45°	57 mm / 42 mm
Promjer lista pile	165 mm
Broj okretaja neopterećeno	3600 – 6250 rpm
Podnožje	Lijevano kućište od magnezija
Promjer vretena	20 mm

Snažni alati



GKT 55 GCE Professional

GKT 55 GCE Professional

Izvedbe



Kataloški broj	EAN kod	Pakiranje	Preporučena VPC u KN
0 601 675 000	3 165 140 607742	karton	2.959,00
0 601 675 001	3 165 140 607759	L-Boxx	3.199,00
0 601 675 002	3 165 140 607766	L-Boxx i FSN 1600	3.469,00

Positioning

Ključna poruka

Prednosti:

- ▶ Čisto, precizno rezanje zahvaljujući preciznim komponentama alata, specijaliziranom listu pile i potpuno kompatibilnom sustavu vodilica
- ▶ Udobno i čisto rezanje u zatvorenom prostoru zahvaljujući vrlo učinkovitom odvođenju prašine i listu pile sa smanjenom bukom rada
- ▶ Snažan 1400 W motor s konstantnom elektronikom i promjenjivom kontrolom brzine osigurava optimiziranu mogućnost rezanja u drvetu, radnoj ploči, akriliku i aluminiju

Preciznost i snaga za ultra čisti rez!

Power Tools

Internal | PT-BEU/MKE3 - Wismer | 30/06/2011 | © Robert Bosch GmbH 2011. All rights reserved, also regarding any disposal, exploitation, reproduction, editing, distribution, as well as in the event of applications for industrial property rights.



BOSCH

Karakteristike

Precizno podešavanje dubine rezanja sa ili bez vodilica

Jednostavan za uporabu i intuitivan mehanizam za zamjenu lista pile

Snažan 1400 W motor s konstantnom elektronikom i prikladnim zaustavljanjem lista pile > 5 s

Vrlo učinkovito usisavanje prašine za rad bez napora čak i pri radu u zatvorenom

Precizno podešavanje kuta nagiba rezanja od -1° - 47°

HPP list pile s umanjenom bukom rada za precizna rezanja u drvetu i pločastim materijalima

Proziran otvor u štitniku područja rezanja - za bolje izvlačenje prašine

Utori u podnožju za Boschov FSN sustav i različite vodilice drugih proizvođača



Listovi pile za GKT 55 GCE Professional



TOP Precision

Boschova inovacija

Pogodnost za korisnika

→ **microteQ teeth**

Karbidni zupci izrađeni od posebno gustog praha s finim mikro zrcncima smanjuju habanje ruba rezanja, stoga osiguravaju najbolju kvalitetu rezanja i posebno dugi životni vijek.

→ **cleanteQ coating**

Smanjuje adheziju ostataka (smola, ljepilo) – osiguravajući posebno čiste rezultate. List pile štiti od korozije. List pile održava hladnim.

→ **stabilteQ**

Utori protiv vibracija ispunjeni su poliuretanom: vibracije i buka su smanjene. To unaprjeđuje preciznost rezanja i udobnost rada.

Kataloški broj	Zemlja proizvodnje	EAN kod	Dimenzije	Broj zibaca	Geometrija zubaca	Namjena
2608642384	Italija	3165140636858	165 x 1.8/1.3 x 20	48	ATB	Best for Wood
2608642385	Italija	3165140636865	165 x 1.8/1.3 x 20	20	ATB	Best for Wood
2608642386	Italija	3165140636872	165 x 1.8/1.3 x 20	32	ATB	Best for Wood
2608642387	Italija	3165140636889	165 x 1.8/1.3 x 20	56	HLTCG	Best for Multi Material
2608642388	Italija	3165140636896	165 x 1.8/1.3 x 20	48	HLTCG	Best for Multi Material

2608642384 = Obujam isporuke + standardni list pile za GKT 55 GCE Professional

Sustav vodilica FSN Professional

Vodilice

Vodilice / Führungsschienen:

FSN 800

FSN 1100

FSN 1600

FSN 2100

FSN 3100

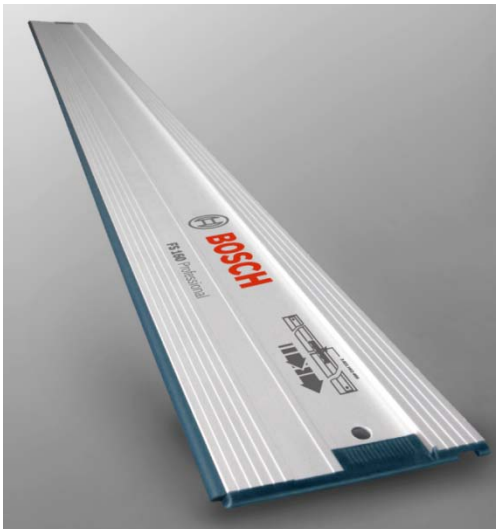

Funkcionalni dodatni pribor

Kutni segment /
Winkelanschlag:
FSN WAN



Spojni element /
Verbindungselement:
FSN VEL

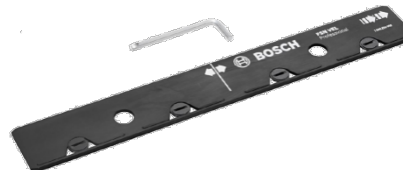

Stege /
Schraubzwingen:
FSN SZW



Dijelovi koji se habaju i troše

Traka protiv klizanja /
Haftband: **FSN HB**



Plastični poklopci /
Kunststoffkappen: **FSN KK**



Zaštita od iverja / Splitterschutz:
FSN SS



Snažni alati



Zaštita povratnog udarca FSN RS



FSN RS
Zaštita povratnog
udarca
PN: 1 600 Z00 00M

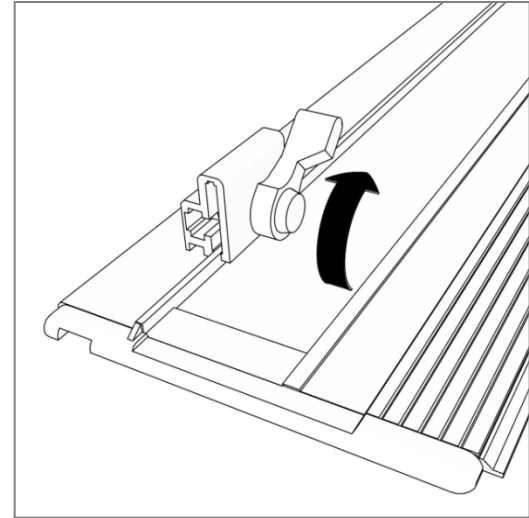
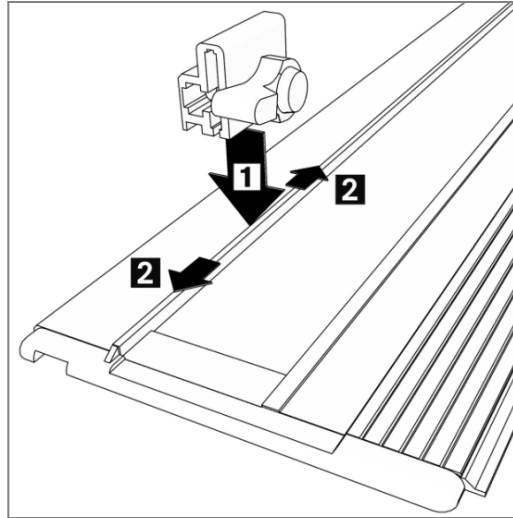

Zaštita povratnog udarca FSN RS

Da biste kod zarezivanja izbjegli povratni udarac alata u posebno u tvrdom drvetu, element zaštite povratnog udarca se fiksira na vodilicu odmah iza alata